

**パテントマート掲載用フォーム
(権利・ライセンス情報)**

[特許の内容]

整理番号:

出願番号	特願2004-70895 特願2011-20658	出願日	H16.3.12 H23.2.2	登録番号	第3929055号 第5011480号
タイトル	ネック服飾品(第3929055号)、ネック服飾品及びネック服飾品の使用方法(第5011480号)				
技術分野	<p>男性女性のシャツ襟元、「スタンダード。カラー」の 第一ボタンを外して使用する老若 男女 職業レジャーを問わず着装し自然体で、脱着簡易迅速に出来る様に考案し 服装文化の変革をもたらす次世代技術で有ると自負して居ます。</p> <p>本発明は、男性であればネクタイの代わりとして、また、女性であれば胸元の装飾品として使用することのできるネック服飾品に関するものです。</p>				
目的	<p>①人々が暑いと感じる季節にシャツ姿に成り「ネクタイ」を外した とたん、シャツの、カラー(襟)は乱れ自分は気付かず眼に付く他人は人の事ながら何とか成らないかと思う事がしばしば有ります。②この様な時に気付いたのが外したボタンとボタンホールを利用して左右のカラーを整然とする目的の ③ネック服飾品と 背広・スーツの第一ボタンの間隔を一定に保持するループ服飾品。未来の服飾品として国内は元より諸外国に広く着装される事を目的として考案した装身具。</p> <p>本発明の目的とするところは、男性が着用する場合には、おしゃれであり、かつ、ネクタイの代用品としても使用でき、また、女性が着用する場合にはブローチ等と同等の服飾品として使用することのできるネック服飾品を提供することにあります。</p>				
効果	<p>①暑い季節ネクタイを着用しなくても正装感を、かもし出し おしゃれ効果を出せ、②背広スーツの前開度を一定の ゆたらか にする事により クール・ビズの効果も同時に対応出来る。③現在地球温暖化の要因と言われて居る 省エネに寄与出来ることは確実な効果。</p> <p>男性の場合には、ネクタイの代わりとして、また、おしゃれな服飾品として着用することができます。その場合、ネクタイを締めた場合と比較して軽装感があり、かつ、整然とした印象を周囲に与えることができます。また、女性の場合には、ブローチ等の一般服飾品として着用することができ、周囲におしゃれ感と同時に整然とした印象を与えることができます。</p>				
技術概要	<p>①男性・女性 共シャツ襟元「スタンダード。カラー」などの 上第一ボタンと 上第一ボタンのボタンの穴に取り付けて装飾品 つぎに背広スーツの上第一ボタンと上第一ボタンの穴に取り付けて使用する装身具であり、</p> <p>②前記装飾ボタン・カバーの内部はそれぞれ中空状で、その裏面には切欠部が設けられ、しかも縦断面が上底より下底が長い台形状(台形状にした理由は装飾ボタン面が人の見付方向に向かせる為)で、前記ボタンを前記上着に留める連結糸及び前記仮ボタンの連結材を、前記切欠部に嵌め込んで、前記二つの装飾ボタンを前記ボタン及び前記仮ボタンにそれぞれ組付ける事を特徴とした。</p> <p>③前記二つの装飾ボタンは、前記ボタン又は前記仮ボタンの表面側の全面を覆う表面部と、それぞれ備え、ヒンジは前記装飾ボタンの上部に、切欠部は前記装飾ボタンの下部に、それぞれ設けられたことを特徴とするネック装飾品と背広又はスーツの上第一ボタンと上第一ボタンの穴に取り付けて使用する装身具です。</p>				
					

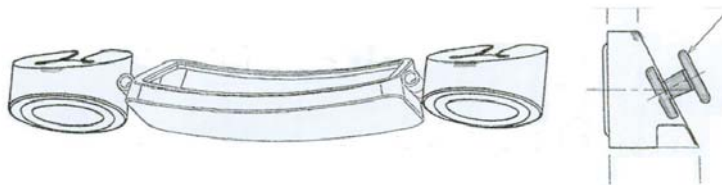
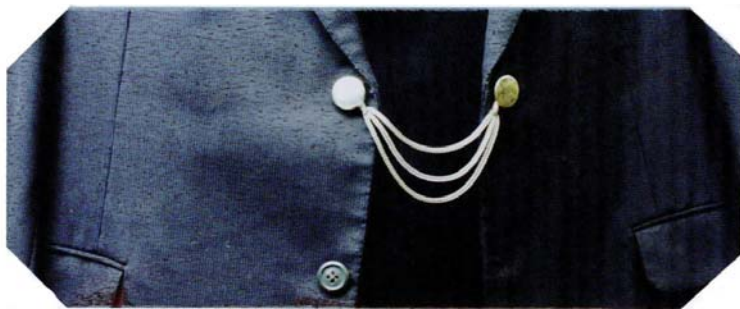

〔スーツに使用〕

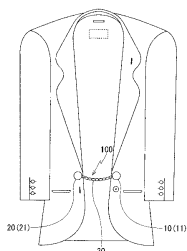

〔シャツに使用〕

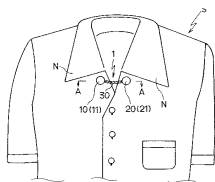

【著作者：松田 富登】

特許第3929055号

ワイシャツSの第一ボタンBと当該第一ボタンBのボタン穴Hに取付けて使用する服飾品であって、第一ボタンBに組付き、当該第一ボタンBの少なくとも表面側を覆い、装飾性に富む装飾ボタン10と、ボタン穴Hの表側と裏側に組付く二つのボタン部21を連結材22で連結し、装飾性に富み、かつ、少なくとも、いずれか一方がボタン穴Hを挿通する径である装飾部材20と、装飾ボタン10と装飾部材20とを連結し、かつ、装飾性に富むチェーン30とで構成する。

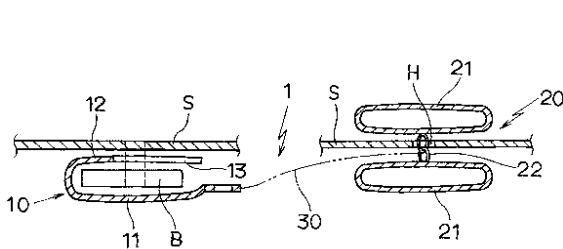
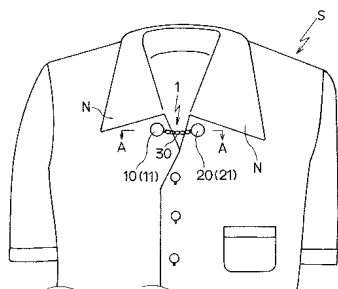

特許第5011480号

上着のボタンとボタンのボタン穴に取付けて使用する服飾品であって、ボタン穴の表側と裏側に組付く二つのボタン部を連結材で連結し、連結材がボタン穴に挿通された仮ボタンと、ボタン及び仮ボタンのそれぞれに組付き装飾性に富む二つの装飾ボタンと、二つの装飾ボタン同士を連結し、かつ、装飾性に富む装飾連結体と、からなり、二つの装飾ボタンはそれぞれ中空で、ボタン又は仮ボタンの表面側の全面を覆う表面部41と、表面部41にヒンジ44によって連結されボタン又は仮ボタンの裏面側の一部を覆う裏面部42と、をそれぞれ備え、裏面部42に切欠部43が設けられ、しかも縦断面が、上底41aよりも下底41bが長い台形状である。

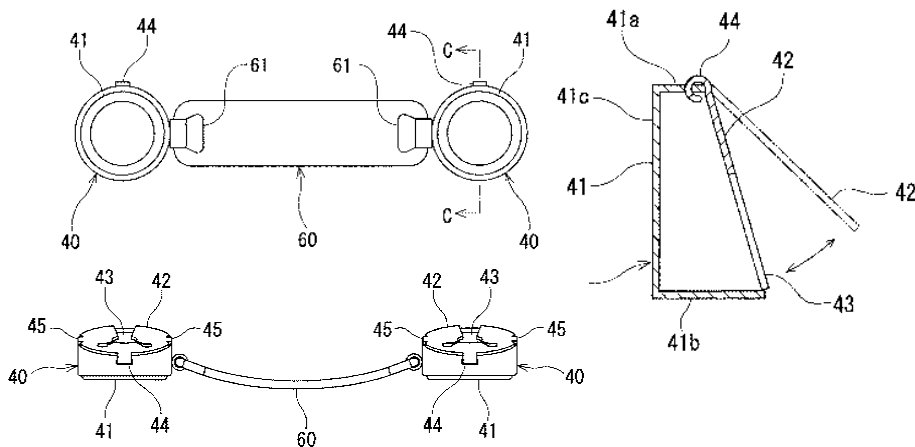

【登録者情報・連絡先】

氏名・名称	松田 富登		
住所	広島県世羅郡世羅町大字川尻563番地		
TEL	0847-22-0874		
FAX			
E-mail			
コメント	特許第5011480号は、同一個体の特許権(7項目)あり 特許第5011480号は、製作型のパテントです。		
●実施実績	試作段階	●許諾実績	無
		●権利譲渡	否
		●実施許諾	可
希望ロイヤルティ:	実施許諾のライセンス料＝許諾契約時 契約金 ￥500,000－ ロイヤルティ＝総売上金額の5% 各3ヵ月毎金融機関へ振込要(振込料は実施権者の負担とする。)		

【お問い合わせ先】



アイピードリブンコンサルティング株式会社
 代表取締役 弁理士 井上 浩 (担当:南瀬 透)
 〒753-0077 山口県山口市熊野町1-10 NPYビル1F
 TEL:083-901-2260 FAX:083-901-2266
<http://www.ipdriven.co.jp/> e-mail: minase@ipdriven.co.jp